

カードディスプレイケースセットの使い方

付属品

- ① カードディスプレイケース本体(前) × 3個
- ② 装飾用カードフレーム (プロテクターサイズ) × 3枚
- ③ 装飾用カードフレーム (カードサイズ) × 3枚
- ④ カードディスプレイケース本体(後) × 3個
- ⑤ 金属ビス(メス) × 3セット(各4個)
- ⑥ 金属足 × 3セット(各2本)
- ⑦ 金属ビス(オス) × 3セット(各4個)
- ⑧ 透明プロテクター × 4枚

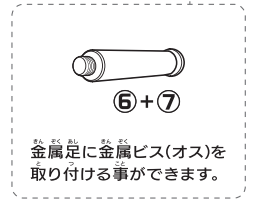
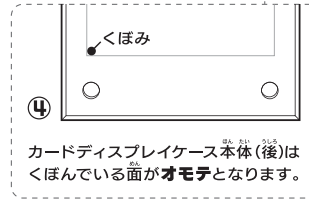
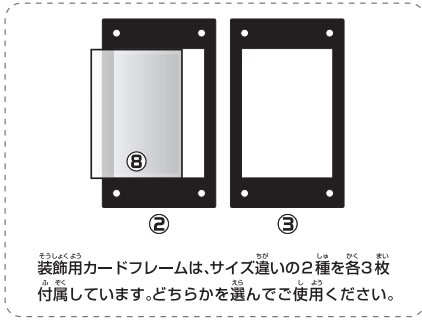
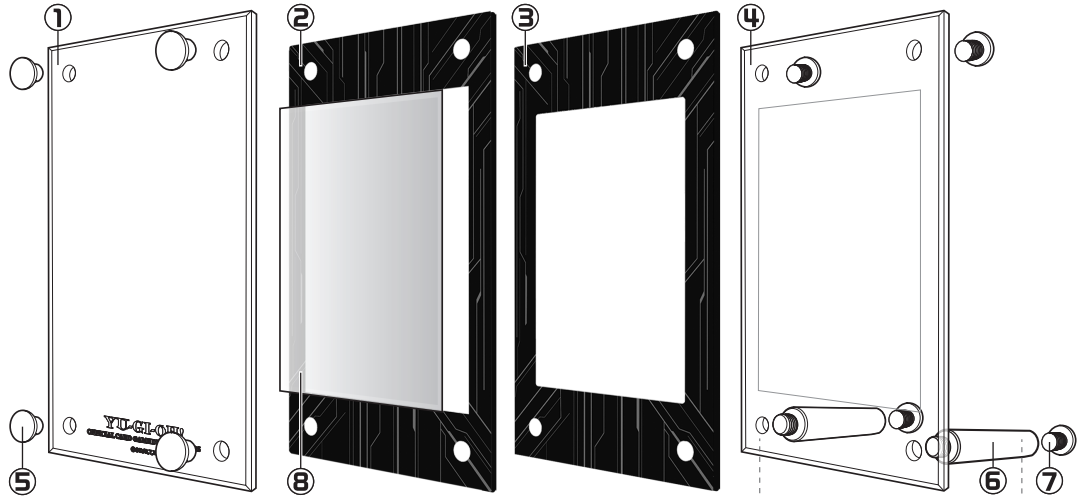

4種類のディスプレイ方法

ディスプレイ方法は、お好みに合わせて4パターンから選んでご使用ください。
※商品を安定した平らな場所に寝かせてから作業を行ってください。

01 装飾用カードフレーム(プロテクターサイズ)を使ったディスプレイ

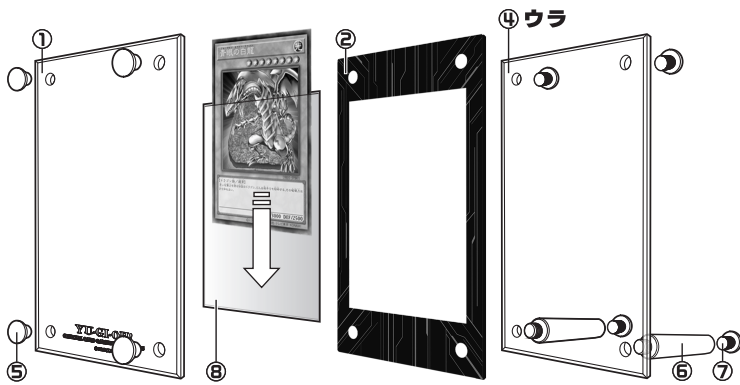

02 装飾用カードフレーム(カードサイズ)を使ったディスプレイ

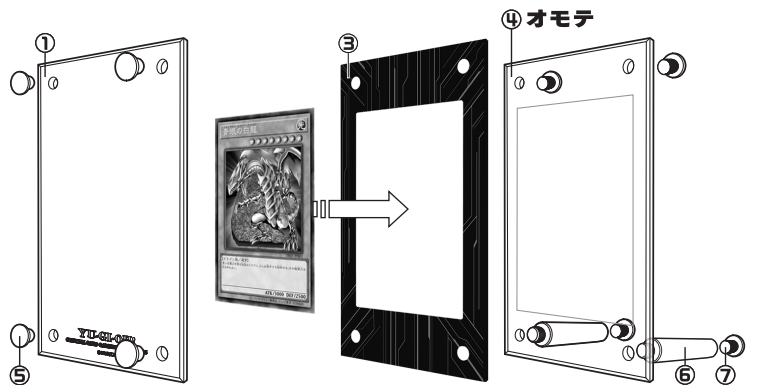

03 透明プロテクターを使ったディスプレイ

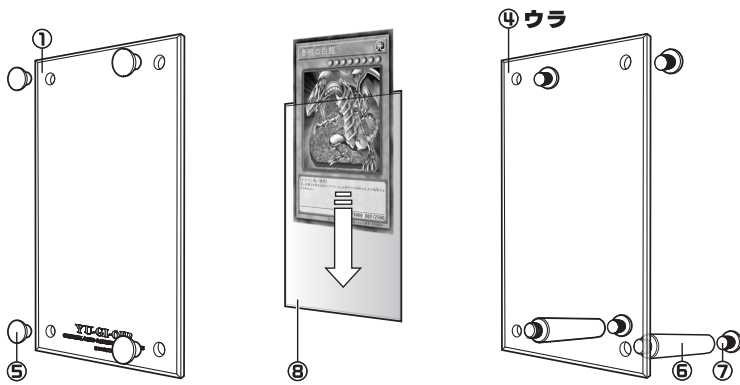

04 カードをそのままディスプレイ

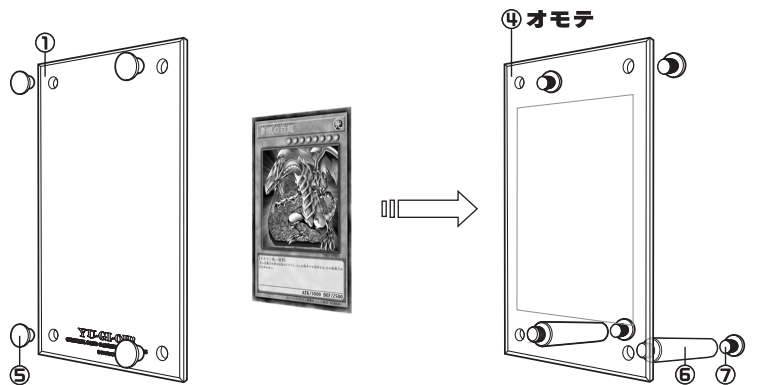

立てかけてご使用の際は、下記手順で付属の金属足を取り付けてください。※商品を安定した平らな場所に寝かせてから作業を行ってください。

